



Жидкостные предпусковые подогреватели – отопители

ThermoTop Evo

Догреватель с жидкостным насосом

Руководство по дооборудованию

на пассажирские автомобили моделей

Citroen SpaceTourer Peugeot Traveller

Начиная с 2016 модельного года

с левосторонним расположением руля.



Предупреждение:

Неправильная установка или ремонт оборудования "Вебасто" может вызвать возгорание или привести к выделению смертельно ядовитого оксида углерода. Это может вызвать тяжелые последствия, вплоть до смертельных.

Для установки и ремонта оборудования "Вебасто" необходимы специальные знания и оборудование, для получения которых следует пройти техническое обучение, пользоваться технической документацией, специальным инструментом и принадлежностями.

НИКОГДА не пытайтесь устанавливать или ремонтировать оборудование "Вебасто", если Вы не прошли успешно соответствующее обучение и/или не располагаете необходимой для надлежащего производства указанных работ технической документацией, инструментами и принадлежностями.

ВСЕГДА следуйте инструкциям по установке и ремонту фирмы "Вебасто", прежде всего специальным предупреждениям и другим выделенным указаниям.

Фирма "Вебасто" не принимает на себя ответственность за неисправности и повреждения, произошедшие вследствие установки или ремонта оборудования "Вебасто", произведенного с отклонением от приведенных здесь указаний

Необходимые детали:

Наименование детали	Идент№	Кол-во
Комплект для переоборудования (прогрев двигателя и салона)	CWEB00KIT3	1

Устройство управления, заказывается отдельно (по выбору пользователя):

Наименование детали	Идент№
Таймер MultiControl Car	CWEB000008
ДУ Telearstart T91	CWEB000009
GSM ThermoCall TC4 Entry	CWEB000010
GSM ThermoCall TC4 Advanced	CWEB000011

Время на монтаж	2,5 н/ч
------------------------	---------

Время, необходимое на монтаж, зависит от наличия инструмента, квалификации установщика и прочих факторов. Является усреднённым параметром.

Специальный инструмент:

Динамометрический ключ 0,5 -10 Нм

Предварительные работы

- обеспечить защиту поверхностей а/м для которых существует риск быть поврежденными в процессе монтажа. Использовать защитные накладки, малярный скотч и т.п.

В моторном отсеке автомобиля

- снять клемму с АКБ

В салоне автомобиля

- снять панель под рулем (для удобства установки минитаймера)

- снять нижнюю обшивку передней левой стойки

- снять обшивку порога водителя

- снять перчаточный ящик (верхний и нижний).

Внешний вид жгута

- 1 – подключение массы
- 2 – подключение питания
- 3 – 4-контактный разъём управления
- 4 – активация климата (доп. жгут в комплекте)
- 5 – подключение подогревателя

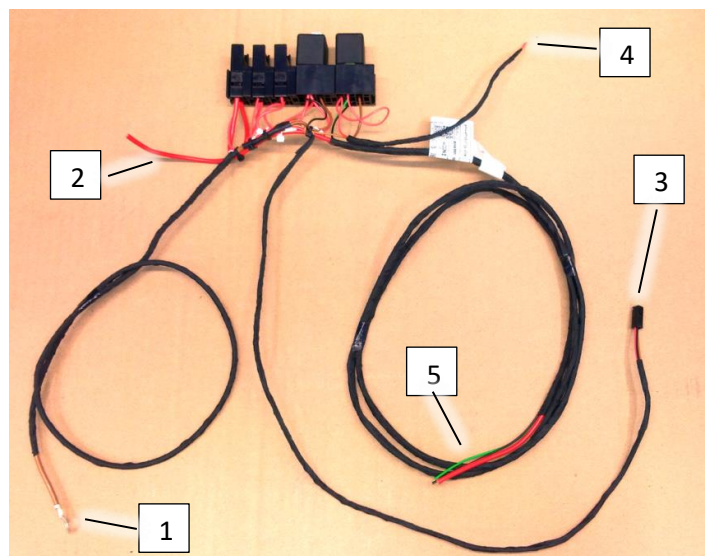

Внешний вид основной колодки предохранителей и реле.

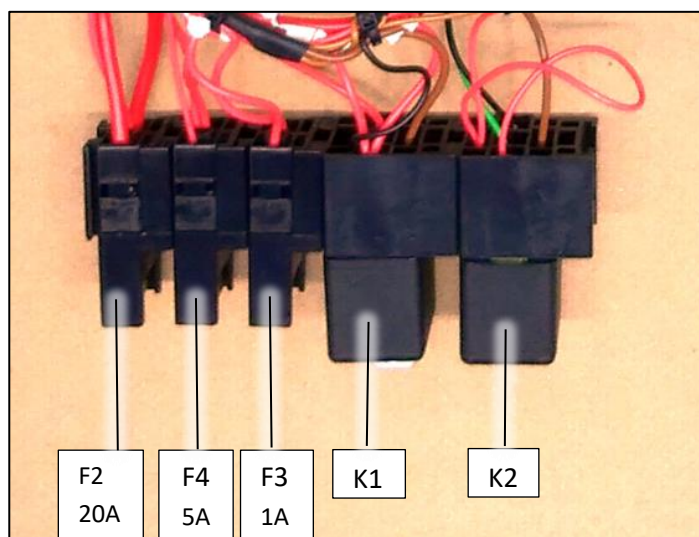

Комплект содержит 2 жгута предохранителей, располагаемых в подкапотном пространстве.

- 1 – предохранитель 30А
- 2 – клемма подключения к терминалу +12В (постоянное)
- 3 – кабель, прокладываемый в салон

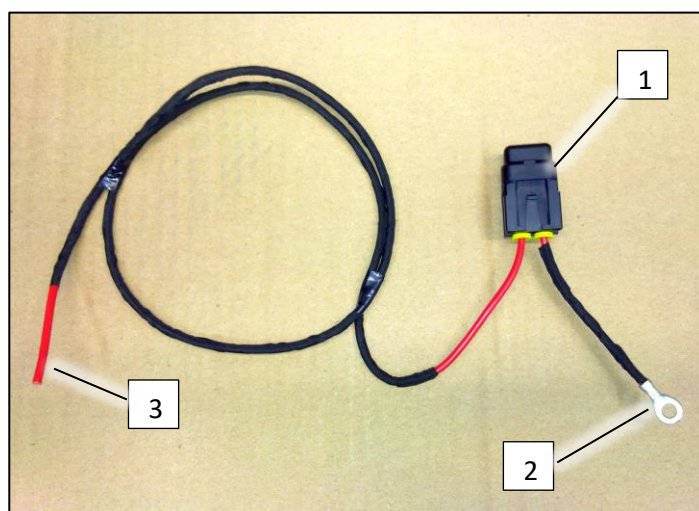

Расположение догревателя

Расположение догревателя **1** – под днищем автомобиля.

Убедиться в наличии жидкостного насоса **2**. Комплект CWEB00KIT3 применим для дооборудования только догревателей с насосом.

При отсутствии насоса необходимо провести соответствующие отзывы компании на данный автомобиль либо использовать комплекты CWEB00KIT1 или CWEB00KIT2.

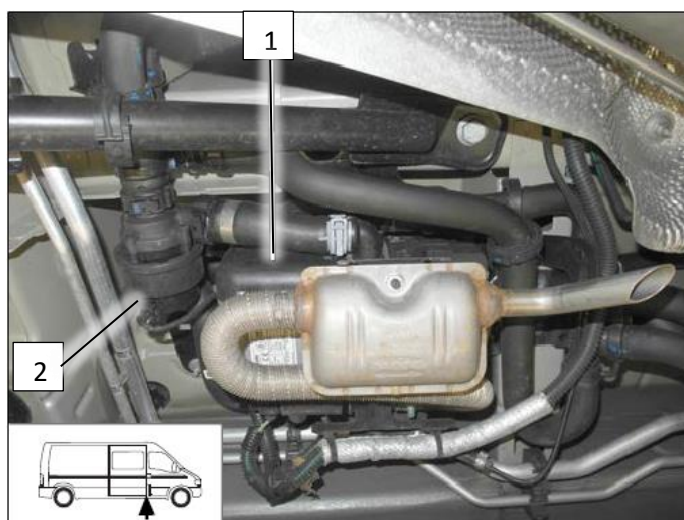

Подключение электрооборудования



Схема 1

Оборудование Вебасто		Компоненты автомобиля		Цвета проводов	
X10	Разъём управления подогревателя	BFRM	Блок предохранителей под капотом	sw	Черный
F1	Предохранитель 30А			bl	Голубой
F2	Предохранитель 20А	HG	Догреватель	gn	Зеленый
F3	Предохранитель 1А	BSI	Интеллектуальный сервисный блок	rt	Красный
F4	Предохранитель 5А				
K1	Реле пятиконтактное K1				
K2	Реле пятиконтактное K2	X	Место разреза		
		- заизолировать			
Цвета проводов могут отличаться от указанных.					

* -используется для подключения подогрева салона (дополнительный жгут в комплекте)

Отключить аккумуляторную батарею.

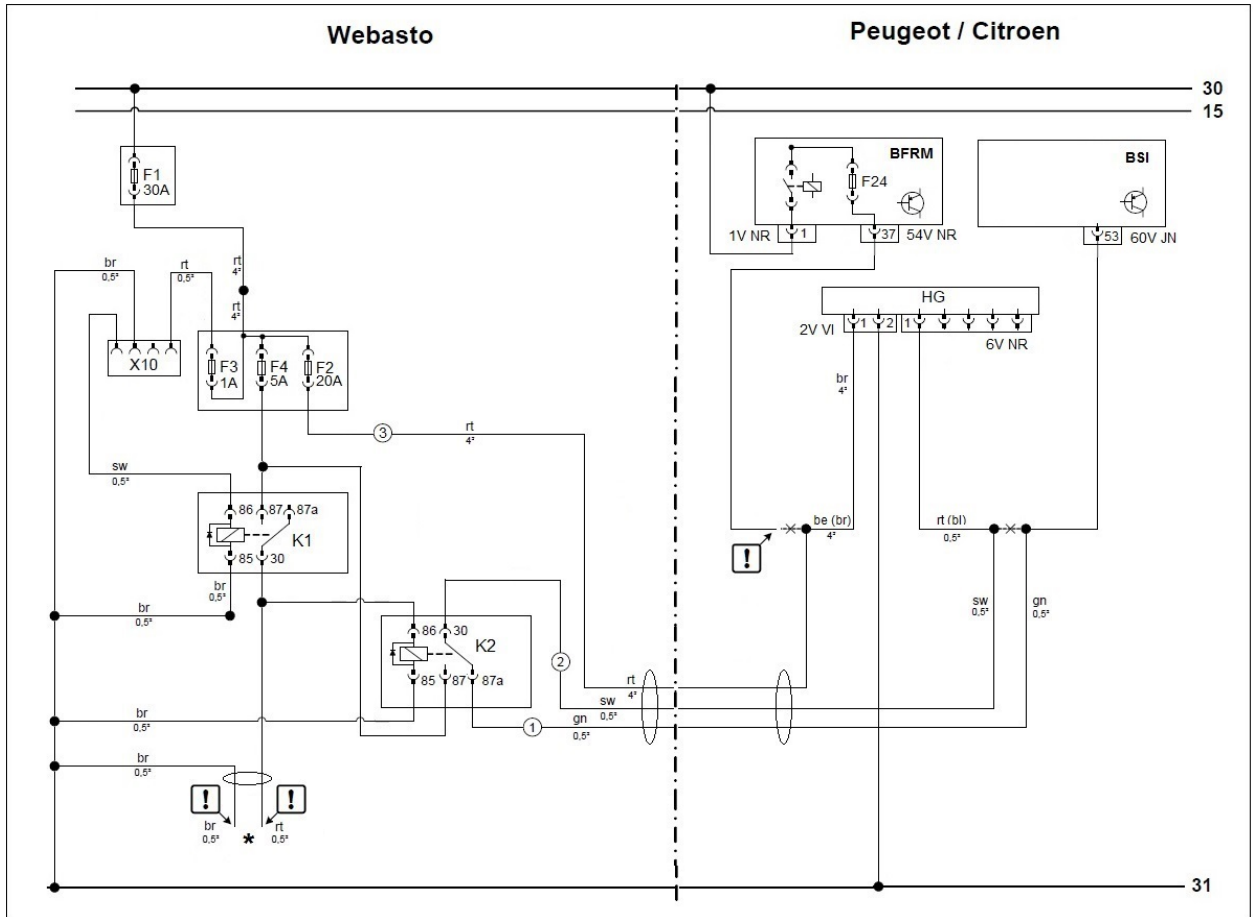
Вариант 1.

1 – Точка подключения питания

Подключить клеммы питания.

Необходимо убедиться, что питание +12В в данной точке постоянно и не пропадает.

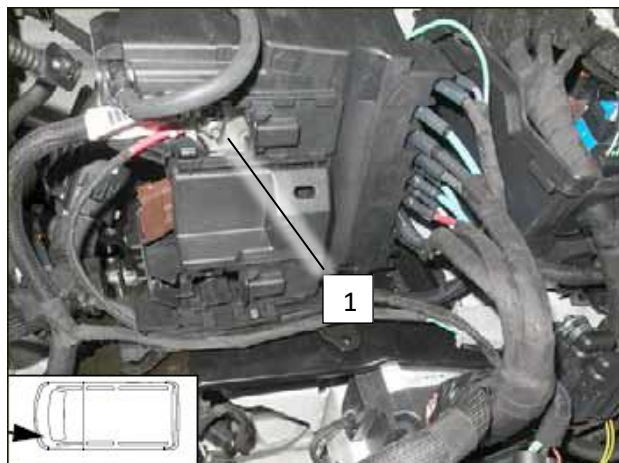

Вариант 2.

1 – Точка подключения питания

Подключить клеммы питания.

Необходимо убедиться, что питание +12В в данной точке постоянно и не пропадает.

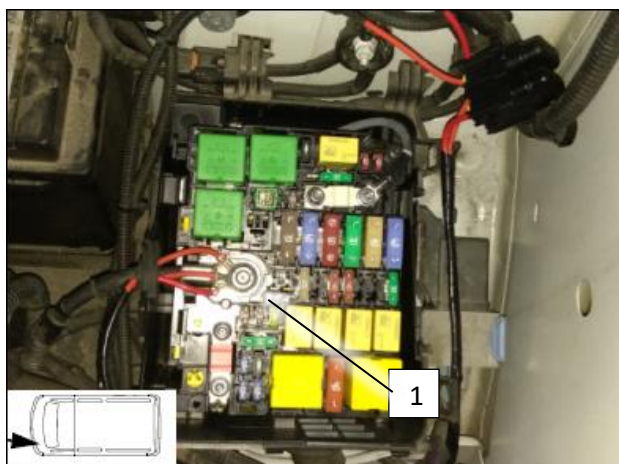

Проложить провод питания вдоль штатных жгутов. Фиксировать пластиковыми хомутами.

Зафиксировать колодки предохранителей 1 в подходящем месте.

Проложить провода от предохранителей до точки входа в салон.

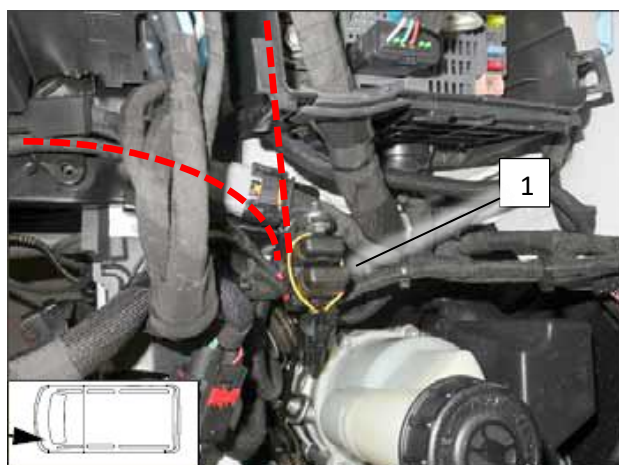

Ввести жгут (жгуты) питания в салон сквозь штатное резиновое уплотнение.

Протягивать провода в салон следует крайне аккуратно. После установки загерметизировать отверстие.



Демонтировать панель под рулём 1.



Демонтировать панель переключателей 1.
Отключить разъёмы, включая разъём дисплея 2.
Отщёлкнуть боковую панель 3.

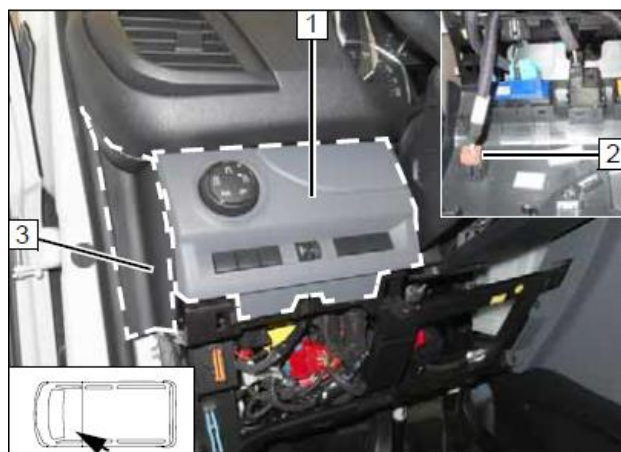

Просверлить отверстие $\varnothing 6\text{мм}$ на расстоянии 19мм от верхнего ребра.
Положение по горизонтали – в центре площадки.

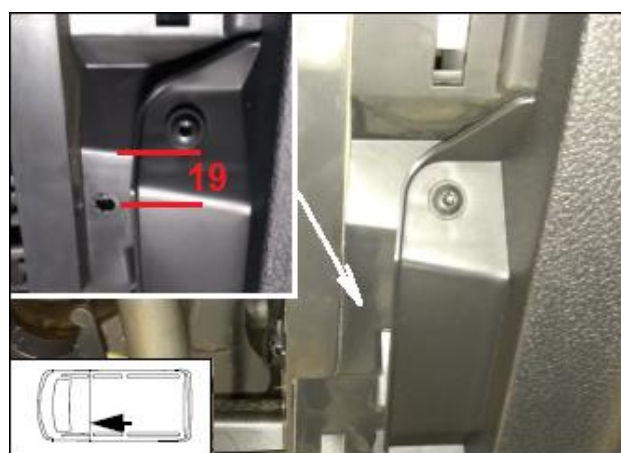

Закрепить основную колодку в просверленном отверстии с помощью болта М6 (1), гайки М6.

Соединить красный провод питания 4мм^2 (2), введённый в салон, с красным проводом 4мм^2 (3) основной колодки.

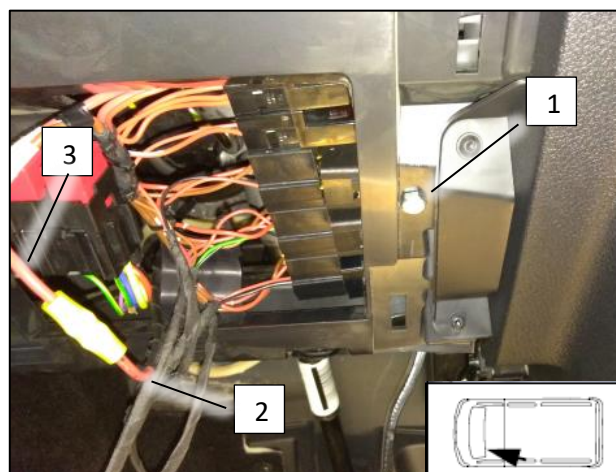

Проложить жгуты до стойки со стороны водителя.

Жгут с 4-контактным разъёмом (для устройства управления) прокладывается позже.

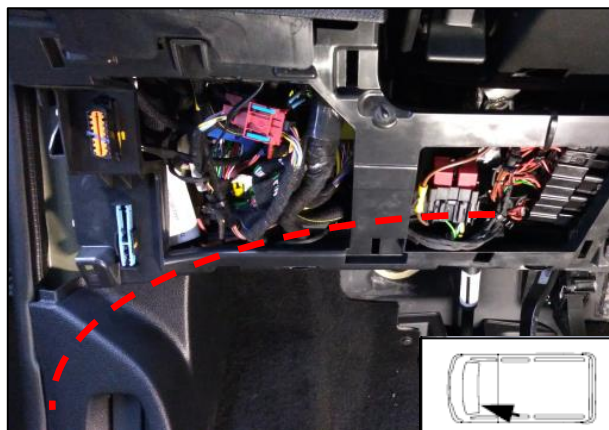

Подключить массу **1** на штатный распределитель **2** на передней стойке кузова.

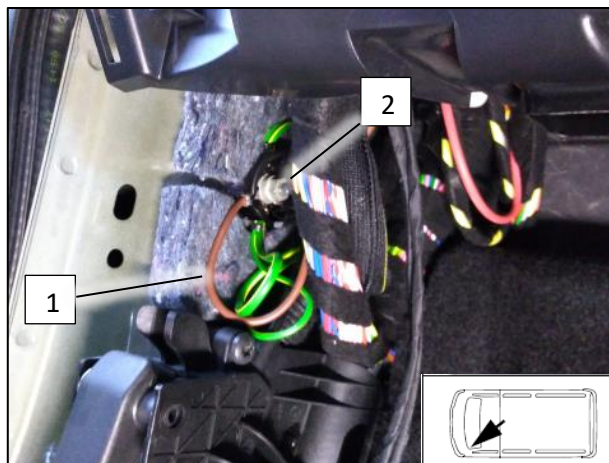

Демонтировать крышку сервисного люка **1**.

Проложить жгуты под обшивкой порога до места подключения.

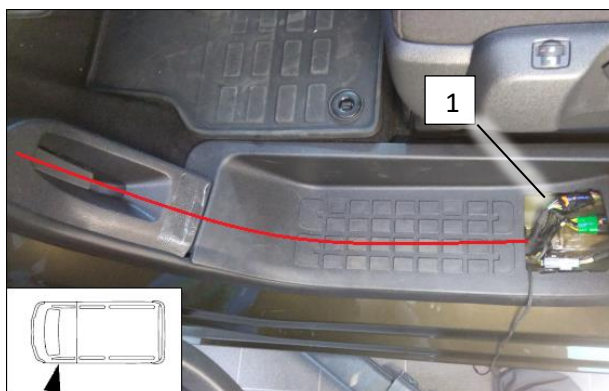

Подключение осуществляется к зелёному 10-контактному разъёму.

Pin2 – бежевый (коричневый)¹ - питание догревателя

Pin3 – красный (голубой)¹ – управление догревателя

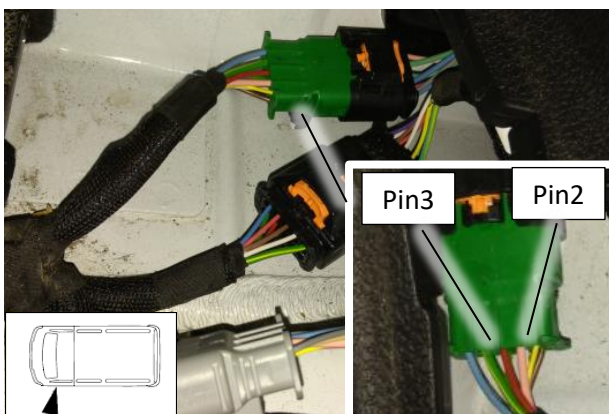

1) цвет зависит от комплектации.

Подключить провода согласно схеме.

1 – бежевый (be) провод от подогревателя (pin 2)

③ - красный (rt) провод 4мм² от предохранителя F2

Бежевый провод, уходящий в жгут, изолировать.

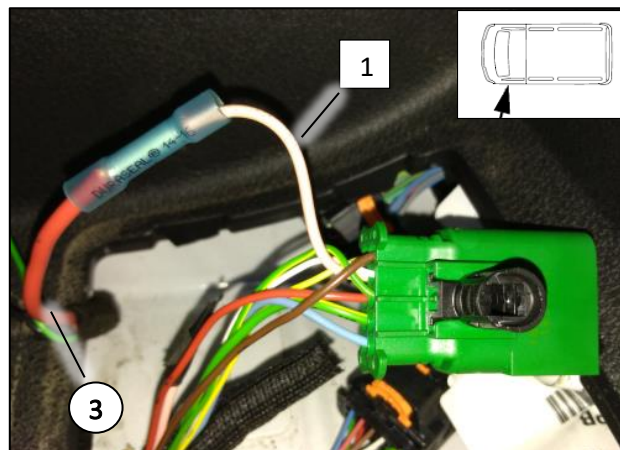

Подключить провода согласно схеме.

1 – красный (rt) провод от подогревателя (pin 3)

2 – красный (rt) провод от жгута автомобиля

① - зелёный (gn) провод от реле K2/87a

② - чёрный (sw) провод от реле K2/30

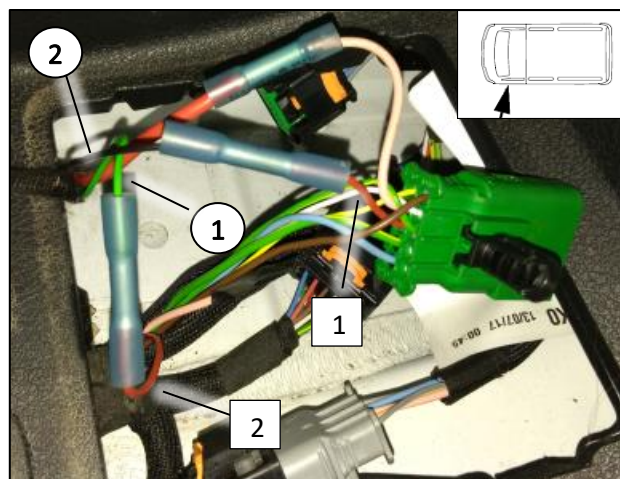

Установка устройства управления Таймер MultiControl



Демонтировать накладку передней панели. Фиксаторы указаны на изображении.

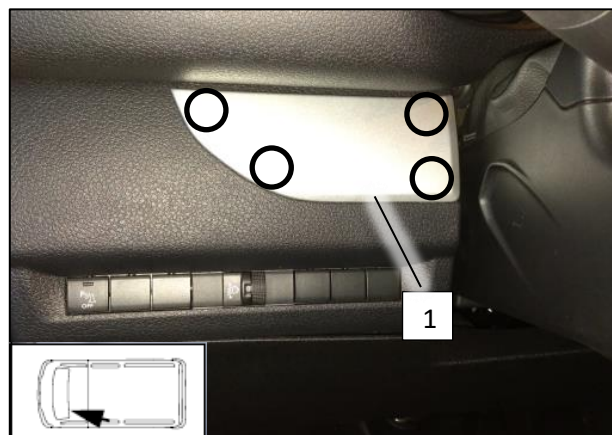

Вариант расположения таймера 1

Установить таймер 1. Подключить. Жгут прячется в стык панелей.

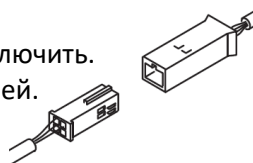

Расположение таймера должно быть согласовано с владельцем а/м.

При включении на таймере выбрать подогреватель **ThermoTop C/E/Z** (см. руководство по установке).

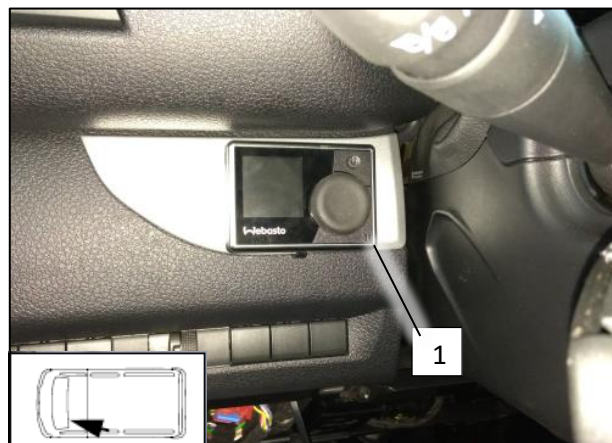

Вариант расположения таймера 2

Установить таймер 1. Подключить. Жгут прячется в стык панелей.

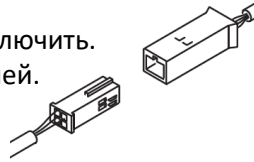

Расположение таймера должно быть согласовано с владельцем а/м.

При включении на таймере выбрать подогреватель **ThermoTop C/E/Z** (см. руководство по установке).

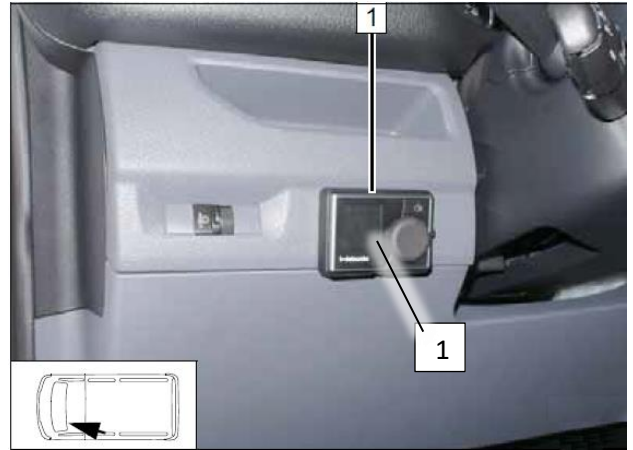

Дистанционное управление Telestart T91 / ThermoCall TC4

1 – Вариант расположения приёмника Telestart / ThermoCall – крепление на 2-сторонний скотч.

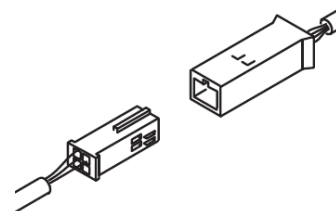
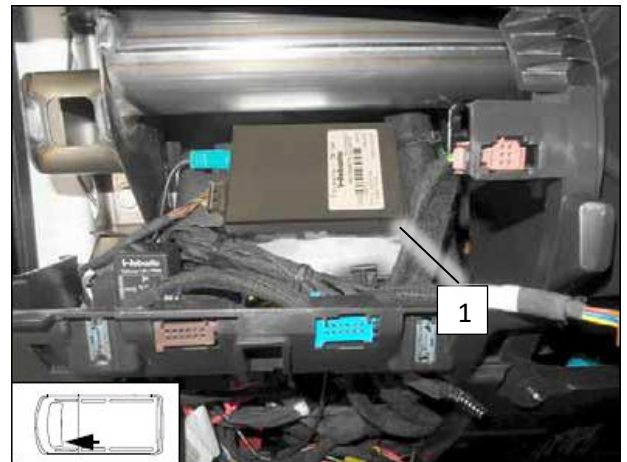
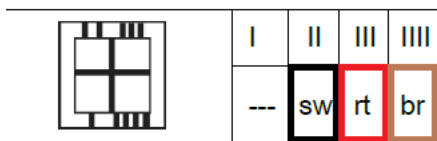
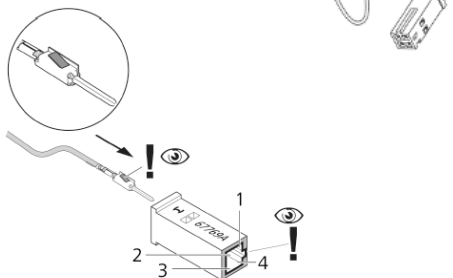

1 – рекомендуемое расположения антенны

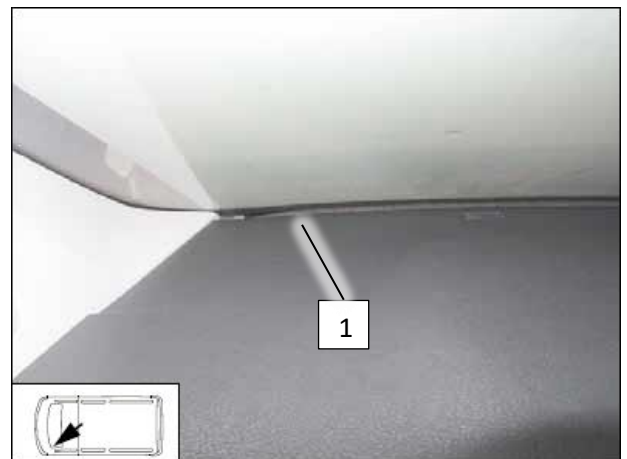

Подключение обогрева салона

Принципиальная схема



Схема 2

Оборудование Вебасто		Компоненты автомобиля		Цвета проводов	
F5	Предохранитель 30А	RSK	Блок предохранителей	sw	Черный
F6	Предохранитель 1А			bl	Голубой
K4	Реле пятиконтактное K4	GRr	Блок управления вентилятором	gn	Зеленый
PWM GW	Реле скорости вентилятора	BSU	Интеллектуальный сервисный блок	rt	Красный
				ro	Розовый
K5	Реле пятиконтактное K5	GM	Вентилятор	ge	Жёлтый
		KSG	Блок управления климата	or	Оранжевый
		OBD	Диагностический разъём		
X	Место разреза	* - красный и коричневый провода соединяются с аналогичными проводами основного жгута			
Цвета проводов могут отличаться от указанных.					

Внешний вид дополнительного жгута

- 1 – колодка предохранителей и реле
- 2 – жгут для подключения к основному жгуту
- 3 – жгут для подключения к блоку вентилятора
- 4 – жгут для подключения к блоку климата
- 5 – провод для подключения к OBD-разъёму

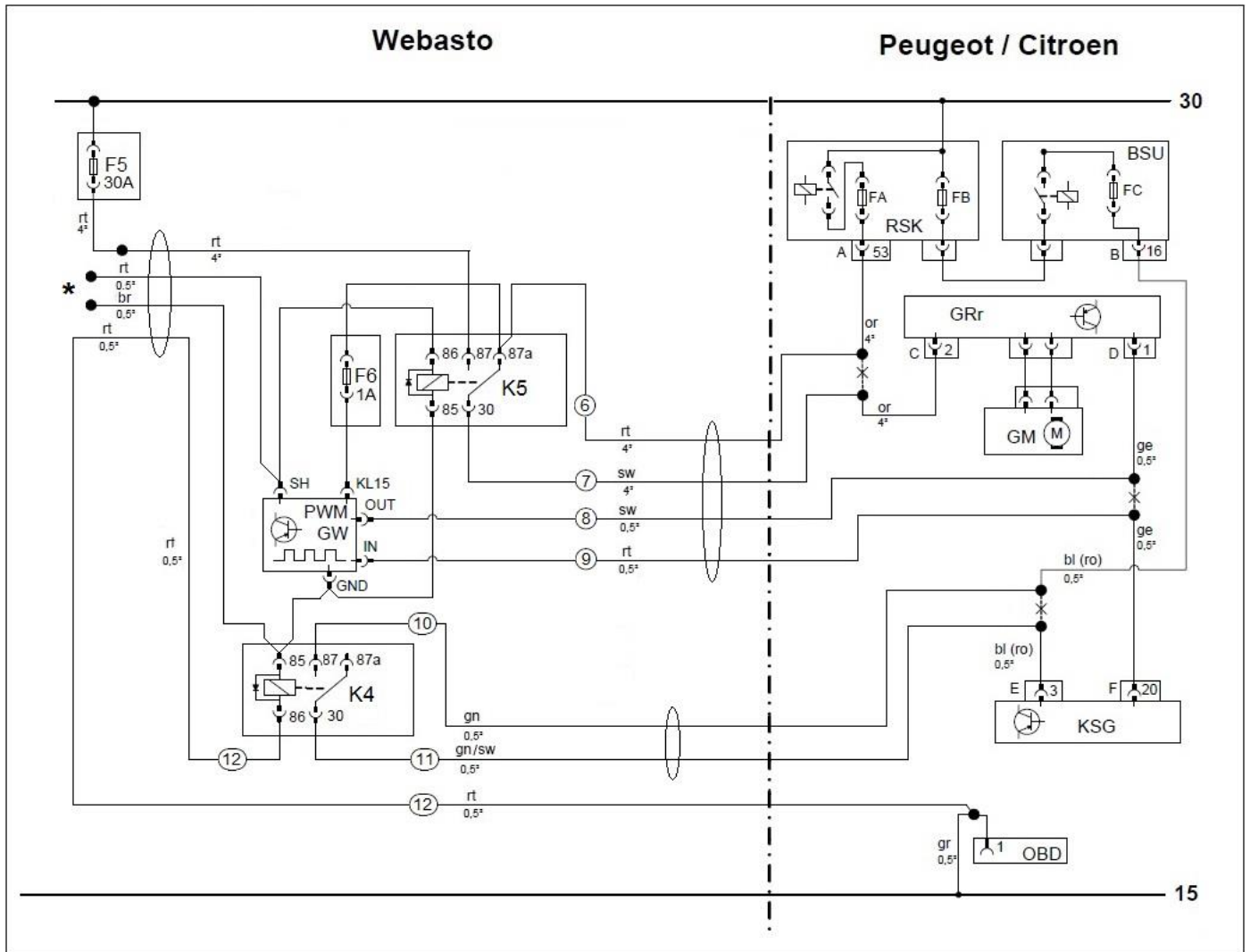
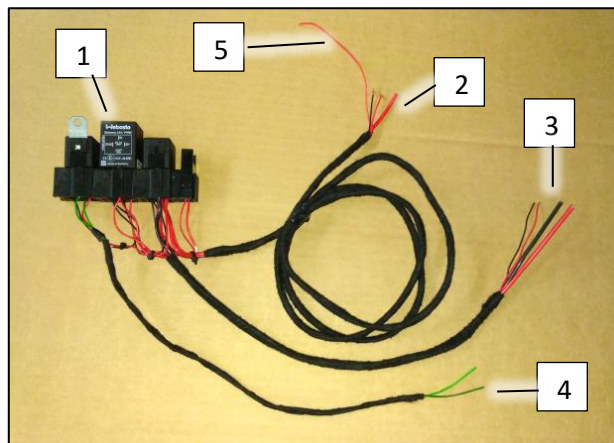

Внешний вид колодки дополнительного жгута

- 1 – реле K4
- 2 – реле PWM GW
- 3 – реле K5
- 4 – предохранитель F6

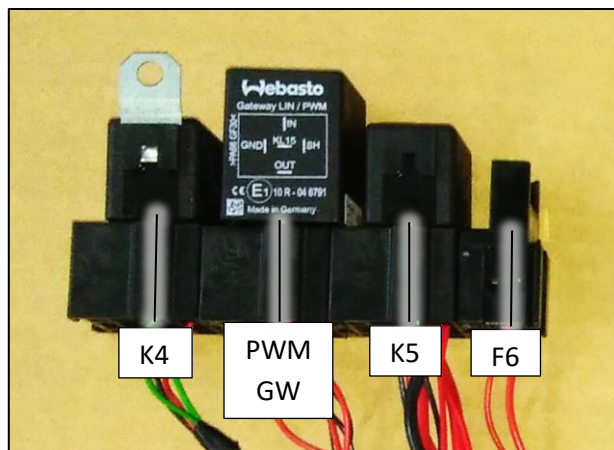

Аккумуляторная батарея должна быть отключена.

- 1 – Точка подключения питания

Подключить дополнительный провод питания (если не был подключен ранее).

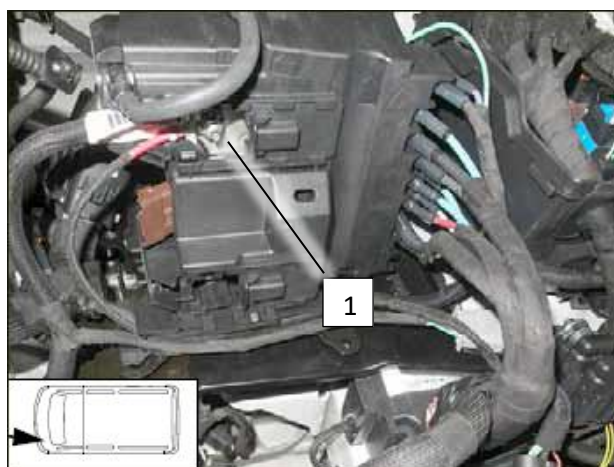

Проложить провод питания вдоль штатных жгутов. Фиксировать пластиковыми хомутами.

Зафиксировать колодки предохранителей в 1.

Проложить провода от предохранителей до точки входа в салон.

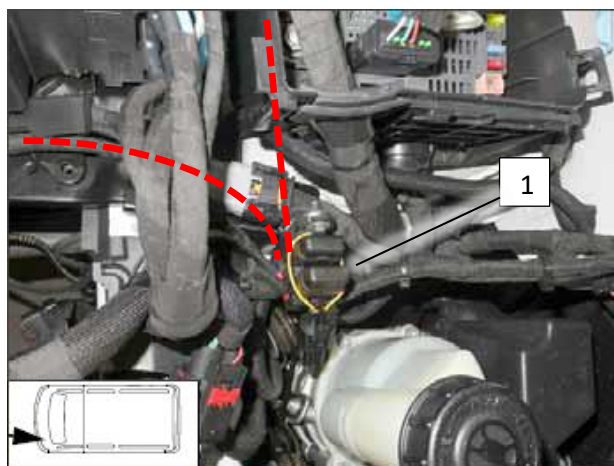



Ввести жгуты питания в салон сквозь штатное резиновое уплотнение.

Протягивать провода в салон следует крайне аккуратно. После установки загерметизировать отверстие.



Снять накладку **1**.

○ - расположение фиксаторов

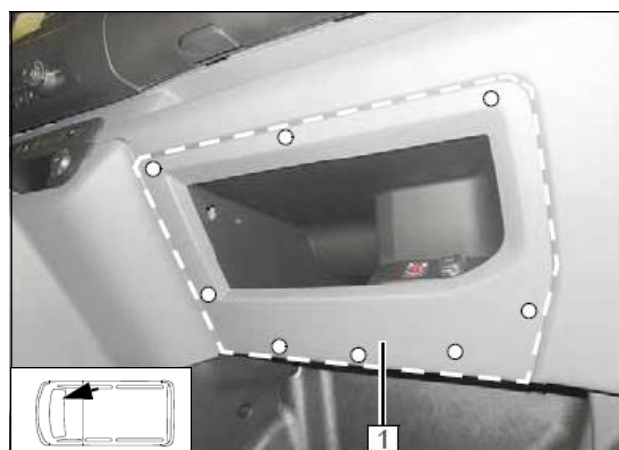

Внимание!

На перчаточном ящике **2** зафиксирован блок управления **1**.



2 – удалить фиксирующие винты

1 – удалить винт или скобу (опция)

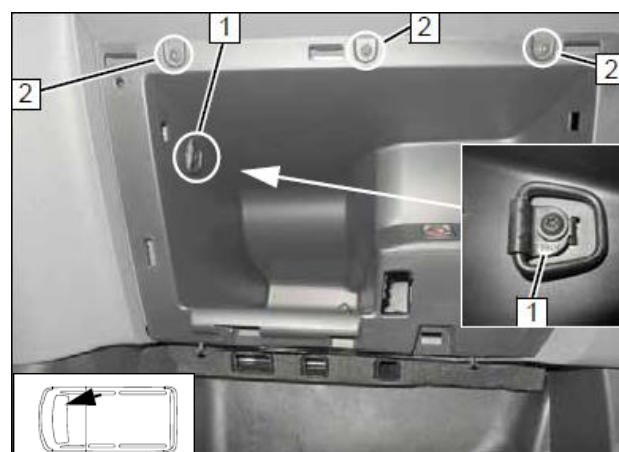

- 1 – удалить фиксирующие винты
- 2 – удалить пластиковый фиксатор

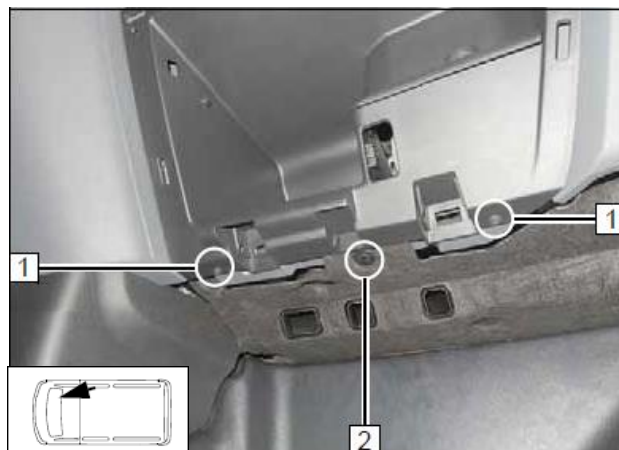

Демонтировать верхний перчаточный ящик.

- 1 – фиксирующие винты
- 2 – освещение

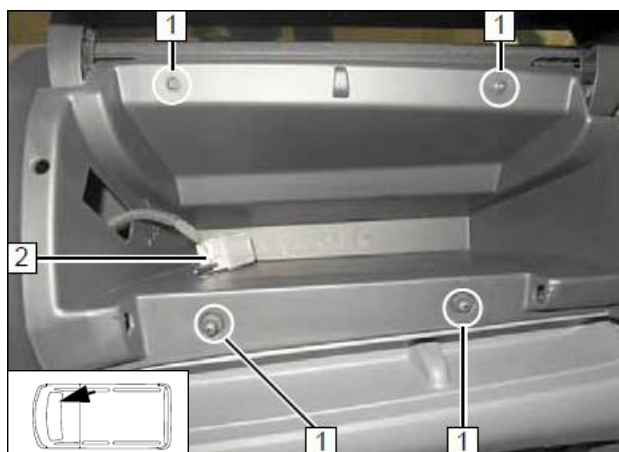

Отсоединить разъёмы 1 блока управления, зафиксированного на нижнем перчаточном ящике.

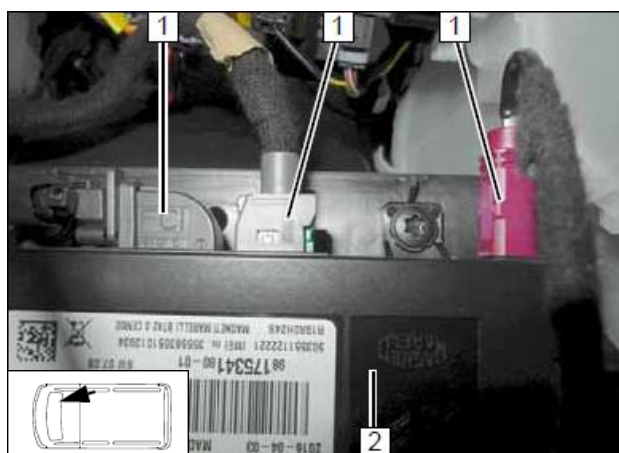

- Удалить фиксаторы 1.
- Демонтировать блок 2.

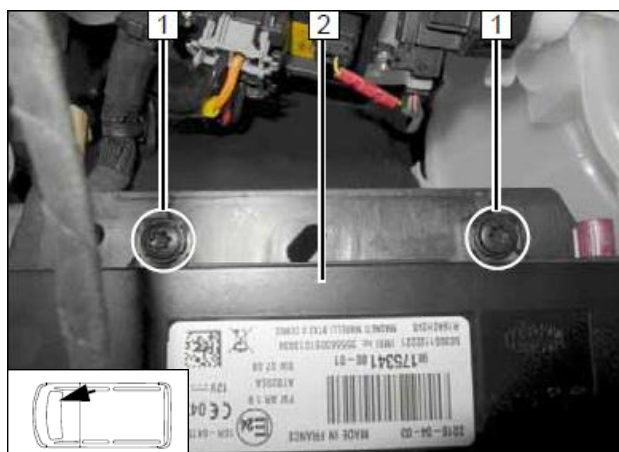

Отсоединить рамку **2** (при наличии).
Отключить разъёмы **1**.

Снять ящик **3**.

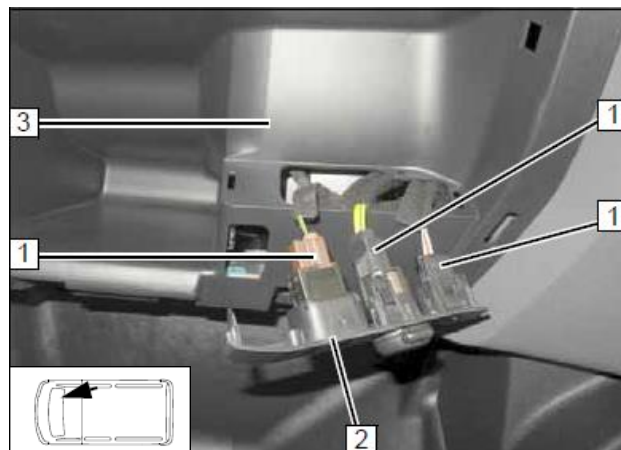

Закрепить колодку дополнительного жгута **1** в штатном отверстии болтом М6 **2**, гайка М6.

Проложить жгут для подключения к основному жгуту в левую часть автомобиля.

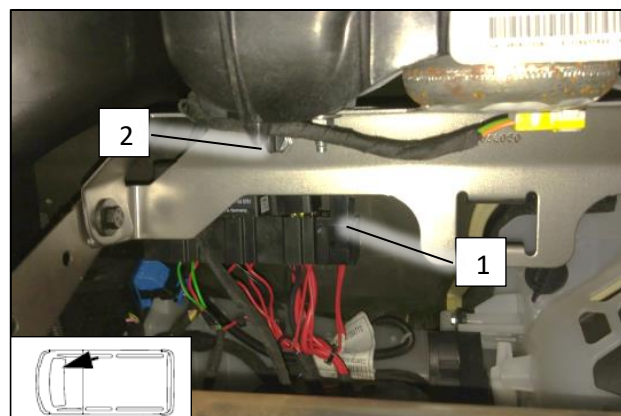

Соединить красный и коричневый провода основного и дополнительного жгутов. На схемах провода обозначены *****. Провода имеют одинаковую длину.

Соединить провод питания **1** от предохранителя, расположенного под капотом и провод дополнительного жгута **2**.

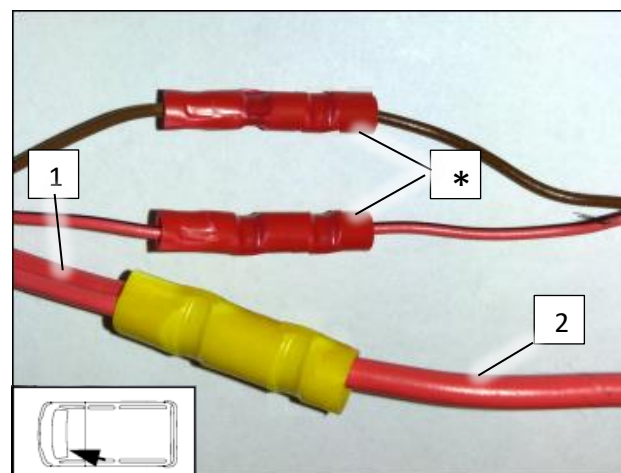

Осуществить подключение к разъёму OBD **1**.

2 – серый (gr) провод от OBD / pin 1

12 – красный (rt) провод от реле К4 / 86

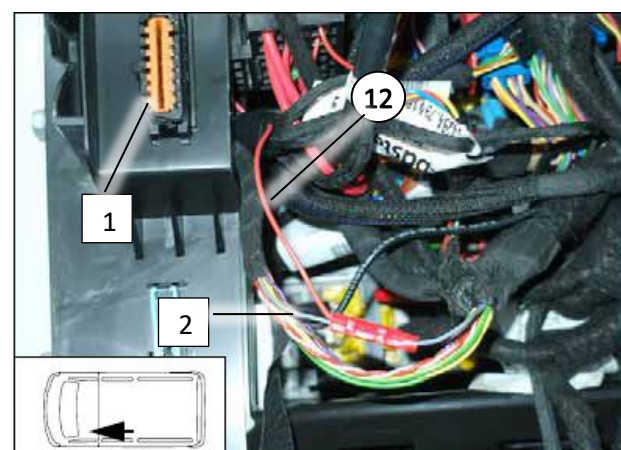

Отсоединить 2-контактный разъем С 1 от блока GRr 2.

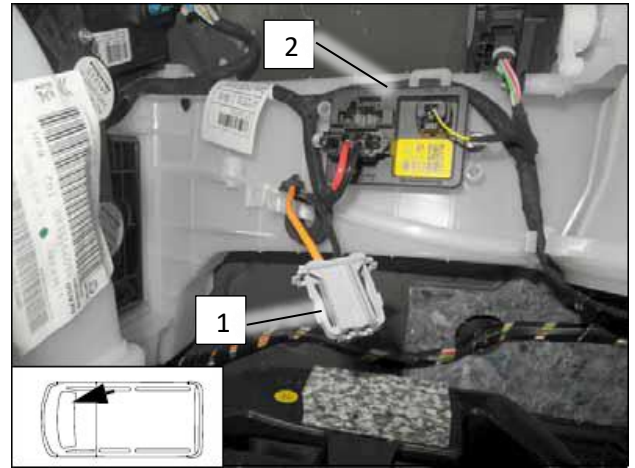

Осуществить подключение к разъёму 1 (С).

2 – оранжевый (or) провод от GRr / pin 2

3 – оранжевый (or) провод от предохранителя FA

6 – красный (rt) провод от реле K5 / 87a

7 – чёрный (sw) провод от реле K5 / 30

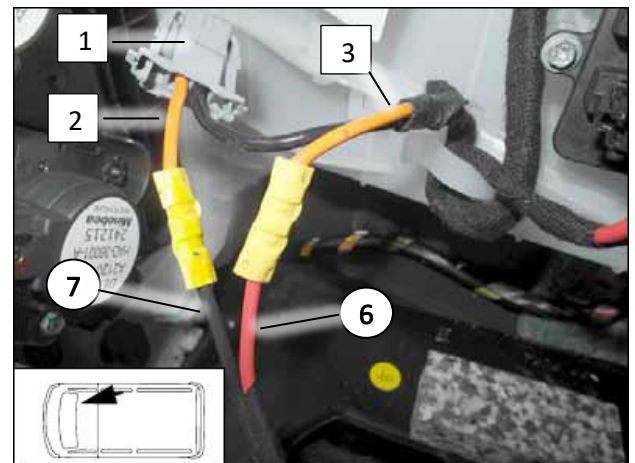

Осуществить подключение к 2-контактному разъёму 1 (D).

2 – жёлтый (ge) провод от разъёма D блока GRr контакт 1

3 – жёлтый (ge) провод 40-конт. разъёма блока управления климата

9 – красный (rt) провод от реле PWM GW

8 – чёрный (sw) провод от реле PWM GW

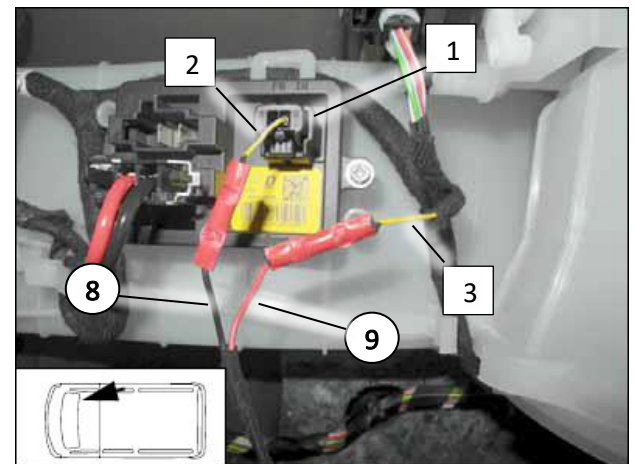

Отсоединить 6-конт. разъем Е 1 блока управления вентилятора 2.

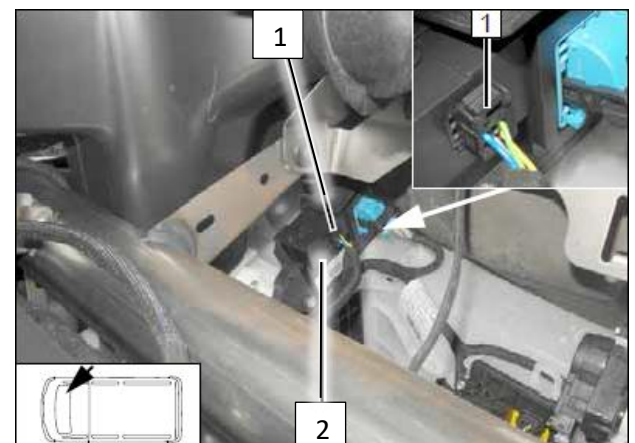

Осуществить подключение к 6-контактному разъёму **2** (E).

1 – синий (bl) или розовый (ro) провод от предохранителя FC

3 – синий (bl) или розовый (ro) провод от разъёма E блока KSG / контакт 3

10 – зелёный (gn) провод от реле K4 / 87

11 – зелёный/чёрный (gn/sw) провод от реле K4 / 30

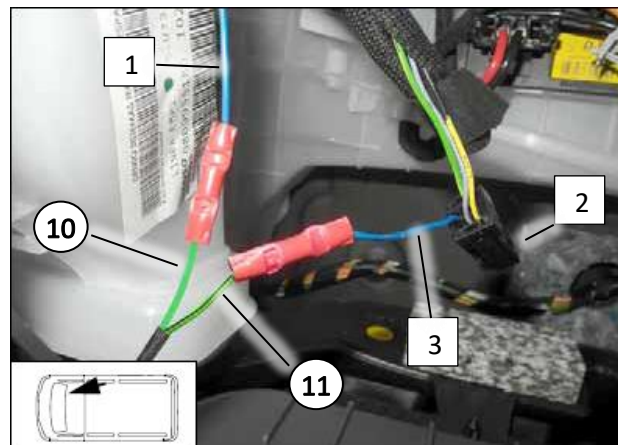

Завершающие операции

Установить снятые элементы в обратном порядке. Проверить все электрические подключения. Закрепить неприкрепленные жгуты.

- После подключения аккумуляторной батареи необходимо обязательно выполнить процедуры в соответствии с руководством по ремонту марки.
- Настроить таймер MultiControl. При первом включении на таймере выбрать подогреватель ThermoTop C/E/Z.
- Обучить передатчики Telestart. Инструкция по настройке содержится в комплекте соответствующего устройства.
- Выполнить настройки на контрольной панели системы отопления/кондиционирования (A/C) согласно «Руководству пользователя».
- Проверить правильность работы подогревателя.
- Проверить работу штатного вентилятора отопителя салона.

Пожалуйста, вложите эту страничку в руководство пользователя

Примечание:

Во избежание разрядки аккумуляторной батареи рекомендуется, чтобы время работы подогревателя не превышало время поездки

Например:

Для поездки длительностью около 20 минут рекомендуется время прогрева не более 20 минут.

Если в автомобиле установлена система контроля объема салона, то при использовании подогревателя рекомендуется отключать её, чтобы избежать ложных срабатываний. Указания по отключению приведены в руководстве по эксплуатации автомобиля или сигнализации.

В зависимости от манеры вождения может потребоваться нерегулярная подзарядка аккумуляторной батареи.

Перед постановкой автомобиля на парковку выполнить следующие действия:

1 Температура на максимум

2 Направление на ветровое стекло



1 Предохранители под капотом

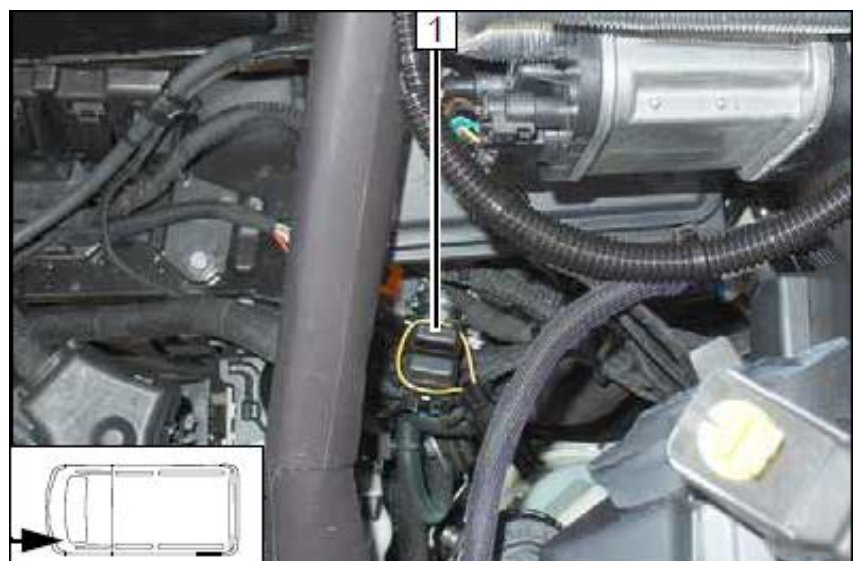

Пожалуйста, вложите эту страничку в руководство пользователя

Примечание:

Во избежание разрядки аккумуляторной батареи рекомендуется, чтобы время работы подогревателя не превышало время поездки

Например:

Для поездки длительностью около 20 минут рекомендуется время прогрева не более 20 минут.

Если в автомобиле установлена система контроля объема салона, то при использовании подогревателя рекомендуется отключать её, чтобы избежать ложных срабатываний. Указания по отключению приведены в руководстве по эксплуатации автомобиля или сигнализации.

В зависимости от манеры вождения может потребоваться нерегулярная подзарядка аккумуляторной батареи.

Перед постановкой автомобиля на парковку выполнить следующие действия:

1 Температура на максимум

2 Направление на ветровое стекло



1 Предохранители под капотом

