



## Электропривод двери багажника Smartlift

### Инструкция по установке



Время установки 3.5 часа



Подключение  
Pin-to-Pin



Программирование высоты  
подъема двери багажника



Простота в  
установке



Управление с помощью  
штатного ключа



Возможность дооснащения  
системы датчиком Smartfoot

## Основное

- Перед установкой изучите инструкцию. Устанавливайте данный аксессуар строго в соответствии с ней. В противном случае, вы рискуете повредить автомобиль или аксессуар.
- Удостоверьтесь в том, что все ненужные компоненты, а также упаковка аксессуара правильно утилизированы, в соответствии с вашим местным законодательством.
- Данный аксессуар рекомендуется устанавливать только квалифицированным персоналом дилерских центров GEELY.

## Безопасность











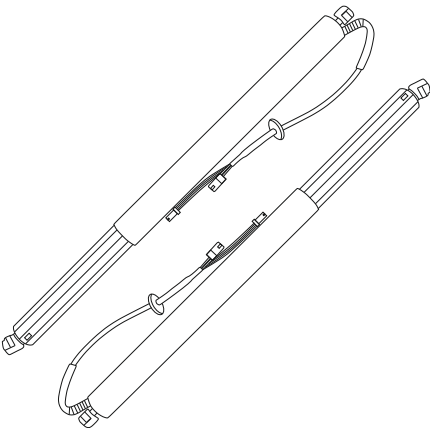
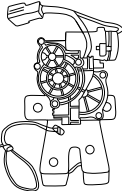
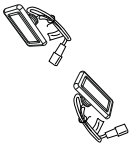
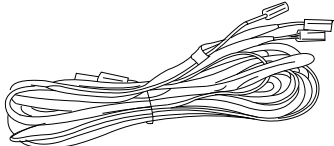
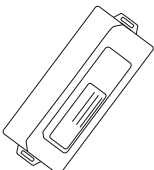

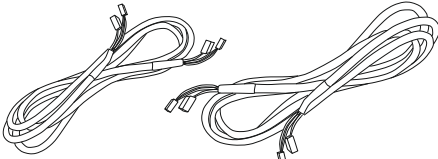
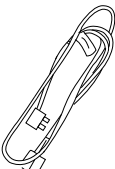
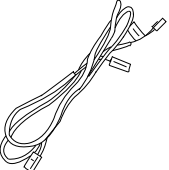
- Убедитесь, что все предстоящие работы отвечают требованиям безопасности.
- ВНИМАНИЕ!**
- Запрещена эксплуатация или тестирование работы системы и её элементов до установки на автомобиль.
- Запрещена эксплуатация или проведение любых работ по настройке и тестированию системы с отключением или физическим отсоединением элементов комплекта от мест соединения на автомобиле.

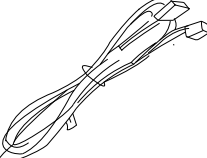
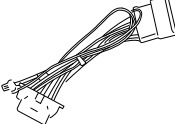
## Время установки

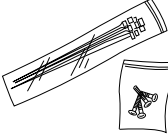

3,5 часа

## Комплектация

 <p>Электропривод "L" и "R"</p>	 <p>Замок с механизмом плавного дожима</p>	 <p>Кнопка управления (2 штуки)</p>	 <p>Соединительный кабель питания блока управления</p>			
 <p>Блок управления</p>		 <p>CAN-модуль с соединительным кабелем</p>	 <p>Соединительный кабель электропривода (2 штуки)</p>			
 <p>Соединительный кабель питания с двойной предохранительной колодкой</p>	 <p>Соединительный кабель звукового излучателя и задней кнопки</p>	 <p>Соединительный кабель Pin-to-Pin кнопки открытия и штатного замка багажника</p>	 <p>Соединительный кабель замка с механизмом плавного дожима</p>	 <p>Соединительный кабель Pin-to-Pin разъема "OBD"</p>		
 <p>Кронштейн шарообразный для крепления к кузову (2 штуки)</p>	 <p>Кронштейн шарообразный для крепления к двери багажника (2штуки)</p>	 <p>Звуковой излучатель</p>	 <p>Набор крепежа</p>	 <p>Фреза</p>	 <p>Защитные 3М виниловые наклейки</p>	 <p>Инструкция</p>

## Схема подключения компонентов к блоку управления

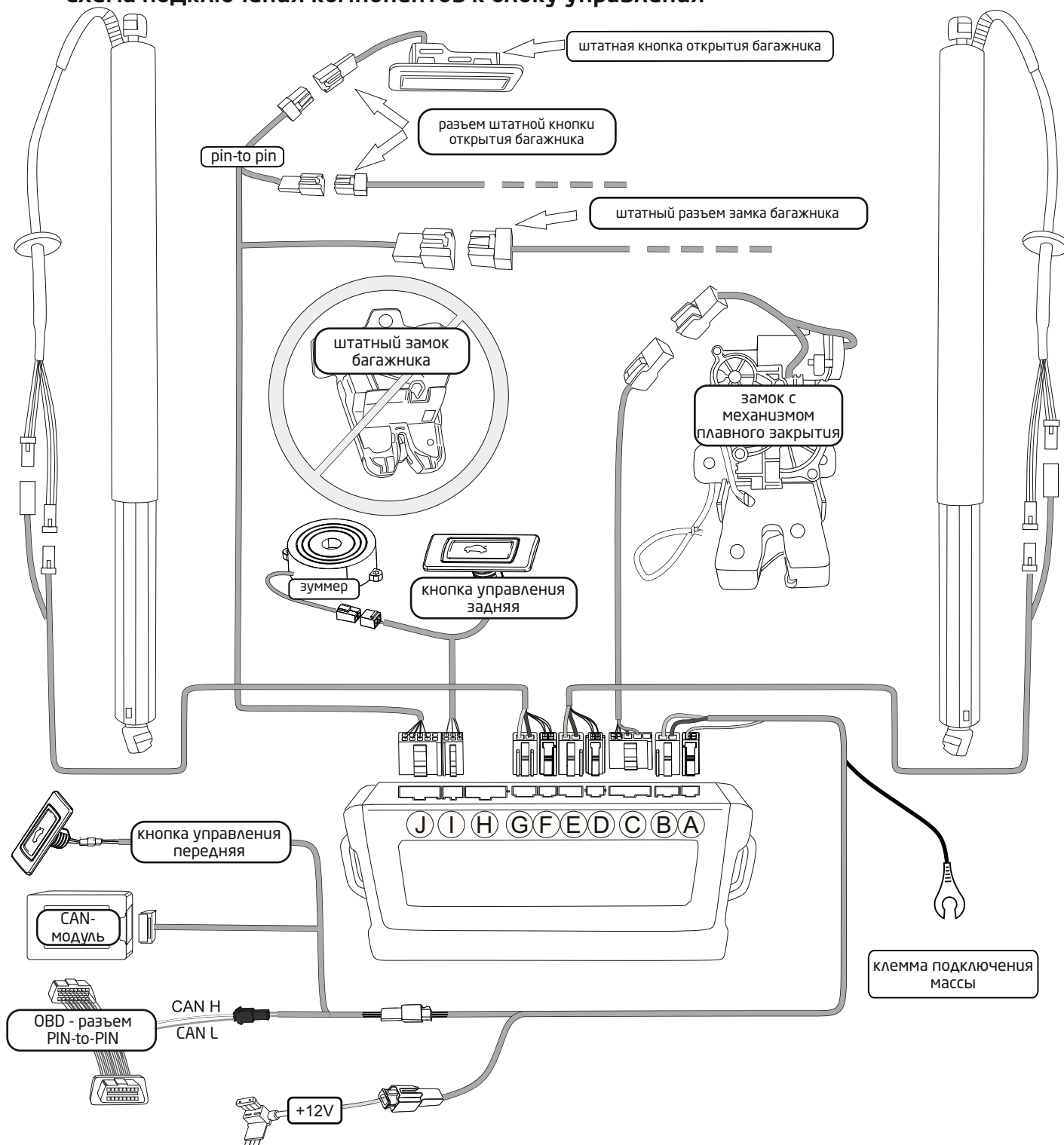

## Назначения разъемов блока управления

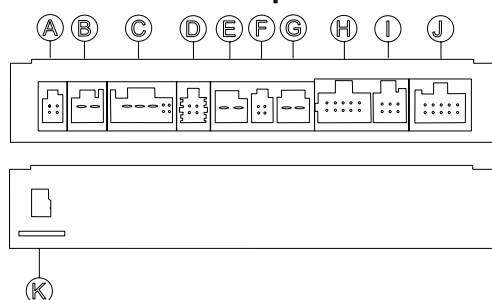

- A. Разъём для подключения кнопки управления, расположенной в панели приборов.
- B. Разъём для подключения питания 12 В.
- C. Разъём для подключения замка с механизмом плавного закрытия.
- D, E, F, G. Разъёмы для подключения электроприводов.
- H. Не используется.
- I. Разъём для подключения звукового излучателя и кнопки управления на обшивке задней двери.
- J. Разъём для подключения проводки штатного замка и наружной кнопки задней двери.
- K. Слот для карты памяти

## Начало установки

- Перед выполнением работ убедитесь, что при закрытых боковых дверях с поднятыми в них стеклах, дверь багажника закрывается без прикладывания усилий.
- Проверьте симметричность зазоров закрытой двери багажника. При необходимости произведите регулировку.

## Порядок установки

1. Откройте дверь багажного отделения.
2. Отсоедините минусовую клемму аккумулятора автомобиля.

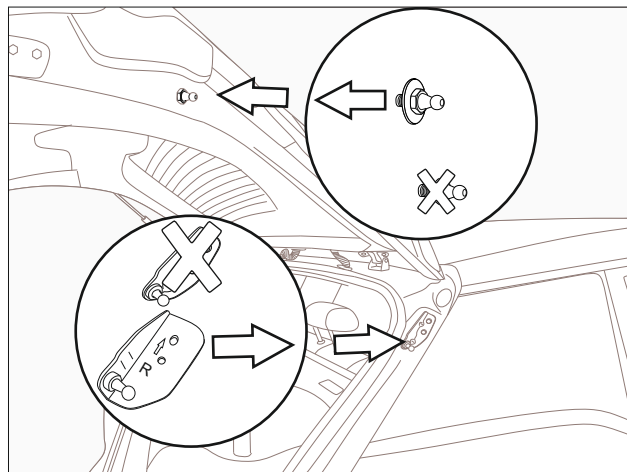
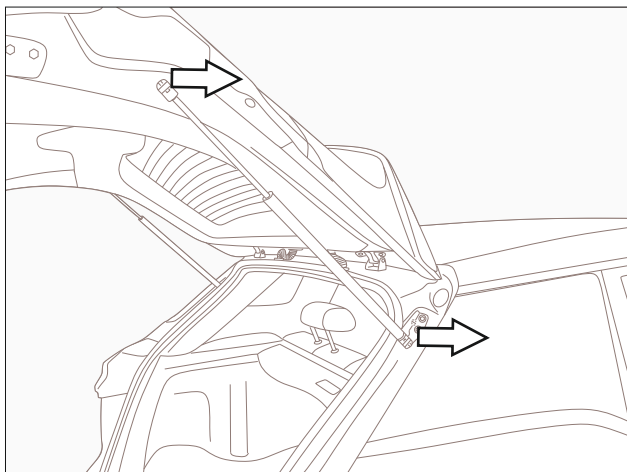

### ВНИМАНИЕ!

Для исключения травмирования следующие работы необходимо производить вдвоем.

3. Удерживайте дверь багажника во избежание ее падения. Отсоедините левый и правый газовые упоры от шарообразных кронштейнов на двери багажника и на кузове автомобиля.

Демонтируйте шарообразные кронштейны на двери и на кузове. Взамен демонтированных кронштейнов установите кронштейны из комплекта поставки как указано на рисунке.

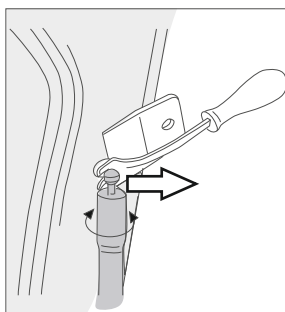

### ВНИМАНИЕ!

При необходимости демонтируйте электропривод системы SmartLIFT, используйте металлическую вилку для демонтажа и пластиковый ремень для защиты лакокрасочного покрытия.

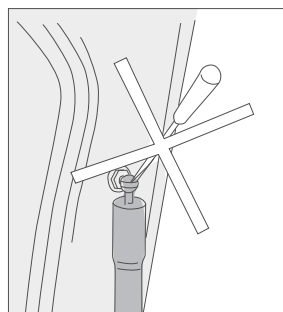

### ВАЖНО!

Во избежание потери фиксирующих свойств пружины шарового шарнира не пытайтесь ее разжать при снятии и установке электропривода.

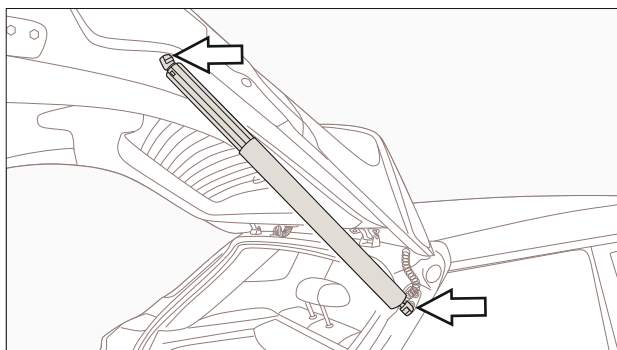

**ВАЖНО!**  
Наклейте прозрачные защитные 3М наклейки из комплекта поставки в местах возможного трения кабеля о лакокрасочное покрытие кузова.

4. Присоедините электроприводы, соблюдая маркировку «L» и «R», к установленным шарообразным кронштейнам, таким образом, чтобы место на приводе, из которого выходит кабель, находилось ближе к кронштейну, расположенному на кузове.

5. Демонтируйте элементы декоративной обшивки двери багажника.

6. Проложите кабели электроприводов через технологические отверстия в дверь багажника автомобиля. При прокладке замените штатные заглушки имеющимися уплотнителями на кабелях электроприводов.

## Порядок установки

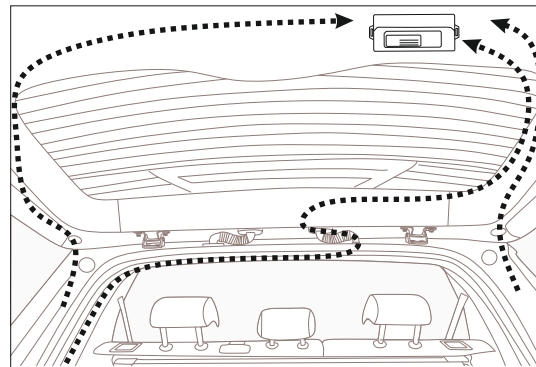
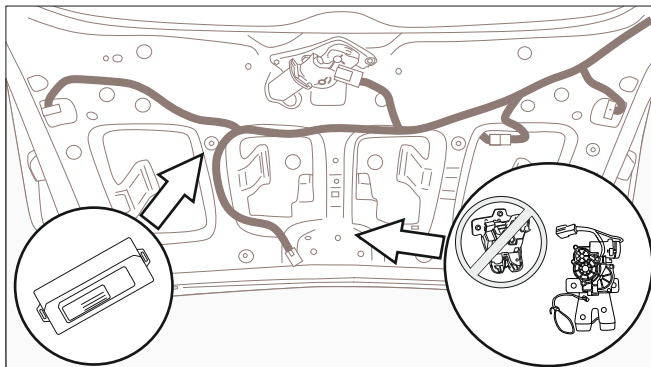

7. Закрепите блок управления на корпусе двери багажника используя элементы крепления из комплекта.
8. Из салона автомобиля к блоку управления системы проведите кабель питания через штатный резиновый технологический проход, расположенный в верхней части проема двери багажника.
9. Замените штатный замок двери багажника, замком с дожимом из комплекта поставки.

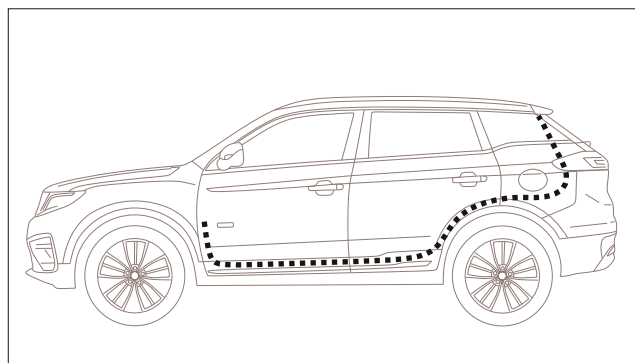
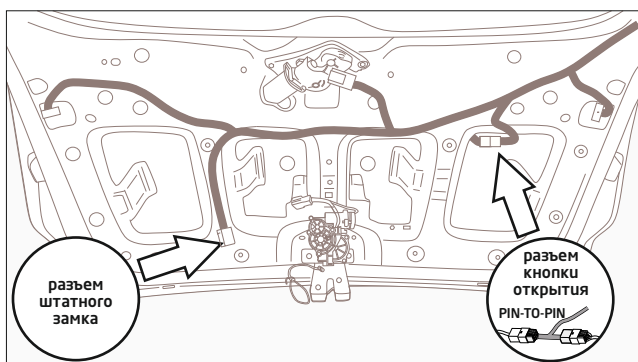

10. Подключите соответствующий кабель, из комплекта, к разъему "J" блока управления, затем подключите к нему разъем, ранее отключенный от штатного замка багажника, и используя проходные разъемы Pin-To-Pin выполните подключение к штатной кнопке открытия.
11. Установите звуковой излучатель, закрепив его на металлической части двери багажника. Подключите звуковой излучатель к соответствующему разъему соединительного кабеля, подключенного к разъему "I" блока управления.
12. Подключите установленный замок соответствующим кабелем к разъему "С" блока управления.
13. Подключите к соответствующим разъемам блока управления соединительные кабели электроприводов и кабель питания, ранее проложенные в дверь багажника.
14. Подключите клемму черного провода кабеля питания блока управления к штатной массе двери багажника.
15. Демонтируйте декоративные обшивки порогов водительской стороны салона автомобиля. Уложите соединительный кабель питания блока управления вдоль штатной проводки автомобиля в направлении левой части панели приборов, фиксируя пластиковыми стяжками из комплекта по всей длине.

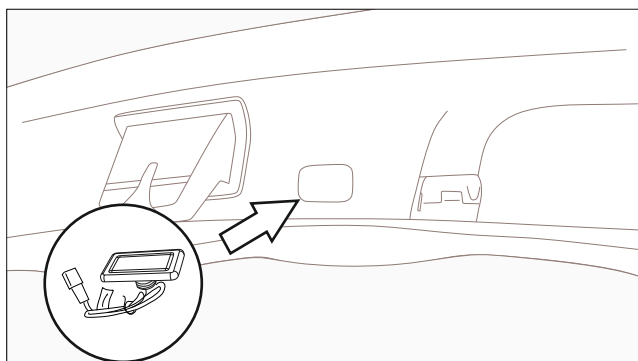

16. Извлеките заглушку в обшивке задней двери, установите вместо неё кнопку управления и подключите разъем к кабелю блока управления.

### ВНИМАНИЕ!

Не прикладывайте излишние усилия при фиксации кнопки.

### ВАЖНО!

Перед установкой обшивки двери багажника обеспечьте доступ шнуру аварийного открытия замка двери багажника.

17. Установите декоративную обшивку на дверь багажника. Проверьте работу механизма аварийного открытия замка. Уберите шнур внутрь двери багажника.

## Порядок установки

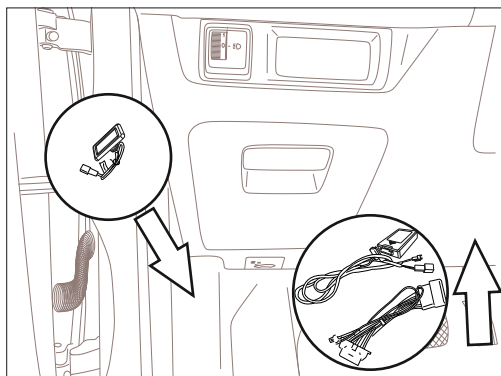

### ВАЖНО!

Перед подключением к штатной проводке, сверьтесь с электрической схемой автомобиля.

18. Подключите CAN-модуль к 20-ти контактному разъему кабеля из комплекта поставки.

19. При отсутствии штатной кнопки открытия багажника, выберите место для установки кнопки управления, например: на нижней левой декоративной панели. Используя фрезу 16мм просверлите отверстие. Установите кнопку в сформированное отверстие.

### ВНИМАНИЕ!

Не прикладывайте излишние усилия при фиксации кнопки.

20. Закрепите корпус CAN-модуля к соседним элементам под торпедо. Подключите разъем кнопки к соответствующему разъему кабеля CAN - модуля.

21. Демонтируйте диагностический разъём OBD и вставьте на его место проходной соединительный кабель, предварительно соединив его по технологии Pin-to-Pin с штатным разъемом OBD.

Подключите 2-х пиновый разъем CAN шины к соответствующему разъему кабеля CAN - модуля.

22. Соедините 3-х пиновый разъем кабеля CAN-модуля с

3-х пиновым разъемом соединительного кабеля питания блока управления.

23. Подключите минусовую клемму аккумулятора.

24. Порядок подключения системы Smartlift к цепи постоянного питания +12V:

- Используя электрическую схему автомобиля, определите местоположение штатного предохранителя в блоке предохранителей в салоне автомобиля отвечающего за

аксессуарное оборудование - например: предохранитель IF38 «Sunroof control modul»

- Извлеките выбранный штатный предохранитель из блока.

- При помощи контрольно-измерительного прибора выберите клемму на которой

присутствует +12V постоянного питания.

- Установите двойную предохранительную колодку-разветвитель вместо ранее извлеченного штатного предохранителя таким образом, чтобы ее дальняя от провода клемма (обозначена на рисунке «B+») была соединена с, выбранной ранее клеммой +12V в блоке предохранителей.

- Установите ранее демонтированный штатный предохранитель в свободное место двойной колодке-разветвителе.

Допускается подключение провода кабеля питания блока управления Smartlift без колодки, только при условии, что данная цепь имеет защиту предохранителем соответствующего номинала.

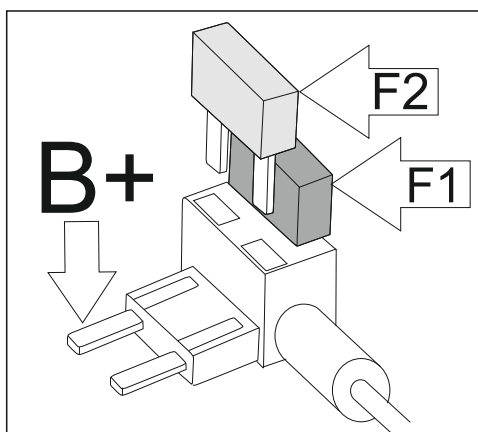
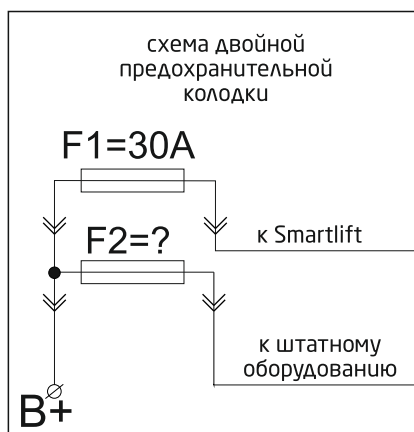
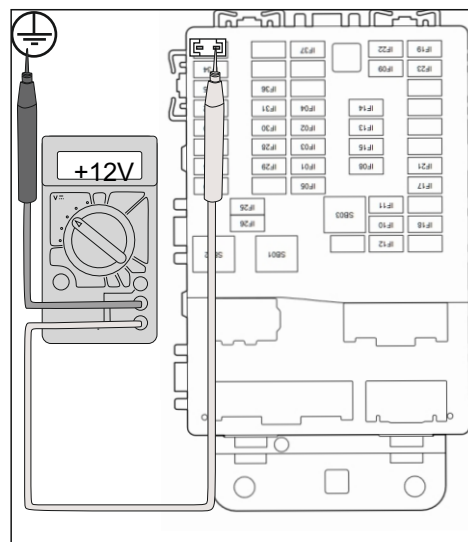

25. Подключите разъем предохранительной колодки к соединительному кабелю питания.

26. Произведите инициализацию системы.

### ВАЖНО!

Перед окончательной сборкой декоративных элементов убедитесь в отсутствии контакта между накладкой порога багажного отделения и пластиковой накладкой замка. При необходимости произведите регулировку положения замка используя шайбы из комплекта поставки.

27. Установите на место элементы салона автомобиля, демонтированные в процессе инсталляции устройства.

Установка завершена.

---

**Первое включение. Процесс инициализации.**

---

**Порядок инициализации:**

Дверь багажника в открытом положении:

1. Подайте питание на систему, система обозначит начало работы серией звуковых сигналов.
2. Однократно нажмите на кнопку закрытия - дверь багажника начнет закрываться, в конце закрытия сработает механизм плавного дожима замка и прозвучит два коротких звуковых сигнала.
3. Нажмите на кнопку открытия двери багажника, система откроет дверь.
4. Убедитесь в том, что положение открытия максимальное. При необходимости вручную поднимите дверь багажника до крайнего верхнего положения.
5. Запрограммируйте крайнее верхнее положение согласно алгоритму.
6. Инициализация завершена.

**Программирование высоты открытия двери багажника.**

Выполните следующие действия:

1. Штатной кнопкой откройте дверь багажника.
2. Однократным нажатием кнопки установленной на обшивке двери багажника, остановите движение на желаемой высоте открытия.
3. Нажмите и удерживайте кнопку на обшивке двери багажника, после первого звукового сигнала отпустите кнопку. В случае успешной настройки прозвучит два коротких сигнала, если прозвучит один длинный сигнал - поднимите дверь выше и повторите пункт 3.
4. При необходимости запрограммировать положение двери багажника выше ранее запрограммированного положения, поднимите вручную дверь на необходимую высоту открытия и повторите пункт 3.

Настройка успешно выполнена.

При необходимости, можно изменять высоту подъёма двери багажника неограниченное количество раз, просто повторите описанный алгоритм.

**Программирование скорости движения двери багажника.**

Выполните следующие действия:

1. Нажмите и держите кнопку закрытия багажника, расположенную на обшивке двери багажника, до появления второго звукового сигнала зуммера.
  2. После второго звукового сигнала отпустите кнопку. Подсветка кнопки начнет мигать. Регулировка осуществляется однократными нажатиями. Например: одно нажатие - 1 скорость, четыре нажатия - 4 скорость. Всего 6 скоростей. Подтверждением является звуковой сигнал кратный выбранной скорости и прекращение мигания подсветки.
- Настройка успешно выполнена. При необходимости, можно изменять скорость движения крышки багажника неограниченное количество раз, просто повторив обозначенный выше алгоритм.

Данный комплект возможно дооснастить устройством управления дверью багажника движением ноги AVILINE SMARTFOOT.

## Электропривод двери багажника. Руководство пользователя

### Особенности работы системы.

Система электропривода двери багажника AVILINE SMARTLIFT предназначена для управления открытием/закрытием двери багажника автомобиля и создает дополнительный комфорт при его использовании.

### Порядок инициализации

При открытой двери багажника, подайте питание на систему, после этого прозвучит серия звуковых сигналов. Однократно нажмите на кнопку закрытия - дверь багажника начнет закрываться, в конце закрытия сработает механизм плавного дожима замка и прозвучит два коротких звуковых сигнала. Нажмите штатную кнопку открытия двери багажника. Система поднимет дверь багажника и прозвучит два коротких сигнала. Убедитесь в том, что положение открытия максимальное. При необходимости вручную поднимите дверь багажника до крайнего верхнего положения и запрограммируйте верхнее крайнее положение двери согласно алгоритму.

### Программирование высоты открытия двери багажника.

Выполните следующие действия:

1. Штатной кнопкой откройте дверь багажника.
2. Однократным нажатием кнопки установленной на обшивке двери багажника, остановите движение на желаемой высоте открытия.
3. Нажмите и удерживайте кнопку на обшивке двери багажника, после первого звукового сигнала отпустите кнопку. В случае успешной настройки прозвучит два коротких сигнала, если прозвучит один длинный сигнал - поднимите дверь выше и повторите пункт 3.
4. При необходимости запрограммировать положение двери багажника выше ранее запрограммированного положения, поднимите вручную дверь на необходимую высоту открытия и повторите пункт 3.

Настройка успешно выполнена.

При необходимости, можно изменять высоту подъема двери багажника неограниченное количество раз, просто повторите описанный алгоритм.

### Алгоритм открытия, остановки, закрытия двери багажника:

Открыть, закрыть или остановить дверь багажника с использованием электропривода AVILINE SMARTLIFT возможно посредством нажатия на:

- штатную кнопку на наружной декоративной накладке двери багажника;
- кнопку, установленную на декоративной обшивке двери багажника;
- кнопку, установленную в элементе торпедо автомобиля;
- одну из кнопок на штатном радио-брелоке автомобиля: нажатие и удержание кнопки открытия багажника в течение 3 секунд.

Активация системы одним из перечисленных способов приведет в движение крышку багажника.

В начале открытия/закрытия двери багажника прозвучит два коротких сигнала и дальше движение будет сопровождаться короткими звуковыми сигналами, в конце закрытия/открытия снова последует двойной сигнал, информирующий о полном закрытии/открытии двери багажника.

В беззвучном режиме последует только двойной сигнал в начале и в конце закрытия/открытия двери багажника.

Открыть или закрыть дверь багажника также можно обычным, механическим способом, т.е. путем подъема или опускания двери багажника вручную с прикладыванием незначительного усилия.

### Интеллектуальная технология защиты от защемления.

Система оснащена функцией контроля объектов, препятствующих процессу открытия/закрытия двери багажника. Во время работы системы электропривода при физическом контакте двери багажника с препятствием, движение двери будет остановлено и прозвучит многократный сигнал. После исключения причины физического контакта с дверью, работоспособность системы возобновится.

### ВНИМАНИЕ!

Не провоцируйте систему на срабатывание интеллектуальной технологии защиты от защемления.

### Программирование скорости движения крышки багажника

Выполните следующие действия:

1. Нажмите и держите кнопку закрытия багажника, расположенную на обшивке двери багажника, до появления второго сигнала зуммера.
2. После второго звукового сигнала отпустите кнопку, её подсветка начнет мигать. Регулировка осуществляется однократными нажатиями. Например: одно нажатие -1 скорость, четыре нажатия - 4 скорость. Всего 6 скоростей. Подтверждением является звуковой сигнал кратный выбранной скорости и прекращение мигания подсветки.

Настройка успешно выполнена.

При необходимости, можно изменять скорость движения крышки багажника неограниченное количество раз, повторив выше обозначенный алгоритм.

### Открытие двери багажника при отсутствии питания.

В случае разряда АКБ дверь багажника можно открыть вручную, с прикладыванием незначительного усилия. Для этого откройте лючок на обшивке двери багажника и потяните за шнур аварийного открытия. После подачи питания выполните инициализацию системы AVILINE SMARTLIFT.

### Отключение/включение звукового сопровождения.

Выполните следующие действия:

1. Нажмите и удерживайте кнопку на обшивке двери багажника до четвертого звукового сигнала (между вторым и третьим сигналом длинная пауза).
2. После четвертого звукового сигнала отпустите кнопку, после отпускания кнопки прозвучит сигнал подтверждения: один короткий сигнал - звук выключен, два - включен.

При необходимости, можно включать/отключать звуковой сигнал при движении крышки багажника неограниченное количество раз, повторив выше обозначенный алгоритм.

### Функция «закрытие рукой».\*

При закрытии двери багажника вручную с прикладыванием незначительного усилия, электропривод AVILINE SMARTLIFT автоматически продолжит движение до полного закрытия двери багажника.

### Особенности ухода за автомобилем с установленной системой AVILINE SMARTLIFT.

При мойке автомобиля запрещается направлять струю воды в проем между дверью багажника и кузовом. Воздействие потока воды под высоким давлением может повредить и вывести из строя элементы системы, а также может вызвать попадание влаги внутрь автомобиля. В случае эксплуатации системы при минусовых температурах, после мойки автомобиля, необходимо открыть дверь багажника и удалить воду и влагу с электроприводов, резинового уплотнителя дверного проема, а также с плоскости двери багажника к которой прилегает уплотнитель.

### Обслуживание и уход за компонентами системы.

Компоненты системы не требуют обслуживания и рассчитаны на весь срок службы. При необходимости чистки электроприводов - воспользуйтесь влажной мягкой тканью. Не используйте химически-активные, спиртосодержащие или обезжиривающие составы.

\*- Производитель оставляет за собой право исключать из функционала обозначенную опцию.



## Меры предосторожности

1. Запрещена эксплуатация или тестирование работы системы и ее элементов до установки на автомобиль.
2. Запрещена эксплуатация или проведение любых работ по настройке и тестированию системы с отключением или физическим отсоединением элементов комплекта от мест соединения на автомобиле.
3. Необходимо использовать систему электропривода двери багажника только по прямому назначению.
4. При эксплуатации системы электропривода необходимо обеспечить визуальный контроль до начала, во время и до конца работы системы с целью обеспечения своевременного вмешательства и экстренной остановки работы системы для сохранения в безопасности людей и объектов в непосредственной близости от автомобиля.
5. Необходимо убедиться в наличии необходимого и достаточного пространства для безопасного открытия/закрытия двери багажника и отсутствия людей, объектов, предметов и т. п. в зоне работы устройства.
6. Избегать присутствия детей в зоне работы системы.
7. Избегать присутствия животных в зоне работы системы.
8. Исключить возможность управления системой людьми, не знакомыми с алгоритмом работы, в том числе детьми.
9. Не ускорять и не тормозить движение двери багажника во время работы системы.
10. Исключить попадание чего бы то ни было в зону работы элементов системы.
11. Не провоцировать систему на срабатывание интеллектуальной системы защиты от заземления.
12. Интеллектуальная технология защиты от заземления не способна корректно оценивать подвижные, не закрепленные или выступающие за пределы багажного отделения предметы или грузы, расположенные в области движения двери багажника.
13. В случае эксплуатации системы при минусовых температурах и перепадах температур, следить за состоянием замка двери багажника и резинового уплотнителя во избежание их промерзания.
14. В случаях когда система не способна произвести открытие багажника по причине: обмерзания резинового уплотнителя двери багажника, замка или электропривода, необходимо прекратить эксплуатацию системы.
15. Утяжеление двери багажника вследствие использования дополнительных шумоизоляционных материалов может препятствовать нормальному функционированию системы электропривода.
16. При установленном дополнительном электронном оборудовании в автомобиль, таких как охранная сигнализация, необходимо убедиться в отсутствии у неё сигналов способных управлять электроприводом двери багажника в нежелательный момент.
17. При обнаружении некорректной работы системы или ее элементов, исключить дальнейшую эксплуатацию системы и незамедлительно обратиться к авторизованному дилеру или производителю.

## Гарантийный талон

Устройство	
Торговая организация	
Печать	
<p>Гарантийный срок составляет 12 месяцев при условии соблюдения правил установки и эксплуатации. При наступлении гарантийного случая гарантия на замененный элемент действует до окончания основного срока гарантии установленного комплекта. Гарантия компании AVILINE не распространяется на товар, если нарушение его работоспособности было вызвано одним из следующих факторов:</p> <ol style="list-style-type: none"> <li>1. Повреждения, вызванные небрежной эксплуатацией</li> <li>2. Механические повреждения.</li> <li>3. Внесение изменений в конструкцию устройства</li> <li>4. Неправильная установка устройства.</li> </ol> <p>Настоящим подтверждаю, что я получил «Руководство пользователя» и ознакомился с информацией об условиях эксплуатации и сроках и условиях гарантии.</p>	
Дата установки	
Подпись покупателя	